

CLIMATISEUR

Type montage mural

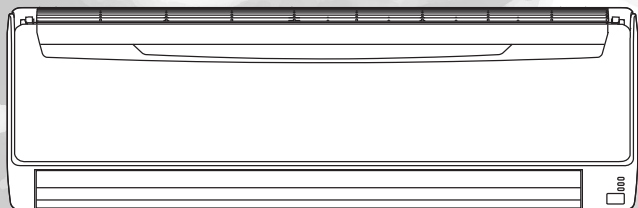

Contenu

Précautions de sécurité.....	FrA-1
Vue d'ensemble et opérations de l'appareil intérieur.....	FrA-2
Vue d'ensemble et fonctions de la télécommande.....	FrA-3
Fonctionnement du Timer (Minuterie).....	FrA-5
Renseignements généraux sur le fonctionnement.....	FrA-6
Nettoyage et entretien.....	FrA-6
Dépannage.....	FrA-8

Avant d'utiliser ce produit, lisez attentivement ces instructions et conservez ce manuel pour des consultations ultérieures.

Précautions de sécurité

Afin d'éviter de vous blesser, de blesser autrui, ou d'endommager le matériel, lisez cette section soigneusement avant d'utiliser ce produit, et assurez-vous de vous conformer aux précautions de sécurité.

Une mauvaise utilisation due à un non respect des instructions peut causer des blessures ou des dégâts, dont la gravité est classifiée comme suit :



AVERTISSEMENT

Ce symbole indique un risque de danger mortel ou de graves blessures.



ATTENTION

Ce symbole indique un risque de blessures ou de dégâts matériels.



AVERTISSEMENT

- N'essayez pas d'installer ce climatiseur vous-même.
- Ce climatiseur ne contient aucune pièce dont l'entretien est à charge de l'utilisateur. Pour les réparations, adressez-vous toujours à un technicien de service agréé.
- En cas de déménagement, faites appel à un technicien de service agréé pour débrancher et installer le climatiseur.
- Ne vous refroidissez pas en restant plusieurs heures dans le courant d'air frais.
- N'introduisez pas vos doigts ou des objets dans l'orifice de sortie ou la grille d'admission.
- Ne démarrez et/ou n'arrêtez pas le climatiseur en débranchant le cordon d'alimentation.
- Veillez à ne pas endommager le cordon d'alimentation.
- Si le cordon d'alimentation de l'appareil est endommagé, il doit être remplacé uniquement par un technicien de service agréé car des outils spéciaux et un cordon spécifiques que sont nécessaires.
- En cas de défaillance (odeur de brûlé, etc.), mettez immédiatement l'appareil hors tension, coupez l'alimentation électrique via le disjoncteur et contactez un centre de réparation agréé.
- En cas de fuite de réfrigérant, éloignez-le des flammes ou des substances inflammables. (contactez un technicien de service agréé)



ATTENTION

- Ventilez de temps à autre pendant l'utilisation.
- N'orientez pas le flux d'air vers des feux ouverts ou des appareils de chauffage.
- N'escaladez pas le climatiseur. Ne placez pas d'objets dessus.
- Ne suspendez pas d'objets à l'appareil intérieur.
- Ne posez pas de vases de fleurs ou de récipients d'eau au-dessus des climatiseurs.
- Ne placez aucun autre produit électrique ou article de ménage sous l'appareil intérieur ou l'appareil extérieur. De la condensation s'écoulant de l'appareil pourrait les mouiller. Ceci endommagerait l'appareil ou provoquerait un dysfonctionnement.
- N'exposez pas le climatiseur directement à l'eau.
- Ne faites pas fonctionner le climatiseur avec les mains mouillées.
- Ne tirez pas sur le cordon d'alimentation.
- Si vous n'utilisez pas l'appareil intérieur pendant une période prolongée, coupez l'alimentation.
- Vérifiez l'état du socle d'installation pour voir s'il n'est pas endommagé.
- Ne placez pas d'animaux ou de plantes sur la trajectoire du flux d'air.
- Ne buvez pas l'eau de vidange du climatiseur.
- N'utilisez pas le climatiseur dans des installations d'entreposage d'aliments, de plantes ou d'animaux, de matériel de précision ou d'œuvres d'art.
- Ne touchez pas les ailettes en aluminium de l'échangeur de chaleur intégré à l'appareil interne ou externe pour éviter de vous blesser lors de l'installation ou de l'entretien de l'appareil.
- Les vannes peuvent devenir chaudes pendant le chauffage ; manipulez-les avec précaution.
- N'exercez pas de forte pression sur les ailettes du radiateur.
- Ne faites fonctionner le climatiseur que lorsque les filtres à air sont installés.
- N'obstruez et ne couvrez ni la grille d'admission ni l'orifice de sortie.
- Assurez-vous que tous les équipements électroniques se trouvent au moins à 40 po (1 m) de distance des unités intérieures et extérieures.
- Évitez d'installer le climatiseur à proximité d'un feu ouvert ou d'autres appareils de chauffage.
- Installez les unités intérieure et extérieure hors de portée des enfants.
- N'utilisez pas de gaz inflammables à proximité du climatiseur.
- Cet appareil ne doit pas être utilisé par des personnes (y compris des enfants) dont les capacités physiques, sensorielles ou mentales sont réduites, ou sans expérience et connaissances spécifiques, sauf sous la surveillance ou les instructions d'utilisation de l'appareil d'une personne responsable de leur sécurité. Veuillez vous assurer que les enfants ne jouent pas avec l'appareil.
- Les modes identiques risquent de ne pas fonctionner en raison des réglages d'installation sélectionnés par le propriétaire.

Vue d'ensemble et opérations de l'appareil intérieur

① Grille d'admission

Avant la mise en marche, assurez-vous que la grille d'admission a été complètement fermée. Une fermeture incomplète pourrait affecter le bon fonctionnement ou les performances du produit.

② Bouton MANUAL AUTO (MANUEL-AUTOMATIQUE)

Utilisez en cas d'avoir perdu la télécommande ou en cas de dysfonctionnement de la télécommande.

État	Action	Mode ou opération
En fonctionnement	Appuyez plus de 3 secondes.	Arrêt
Arrêter	Appuyez plus de 3 secondes et moins de 10 secondes.	AUTO
	Appuyez plus de 10 secondes. (Seulement pour l'entretien.*)	Refroidissement forcé
Après le nettoyage	Appuyez moins de 3 secondes.	Réinitialisation de voyant du filtre

* : Pour arrêter le refroidissement forcé, appuyez sur ce bouton ou sur le bouton START/STOP (MARCHE/ARRÊT) de la télécommande.

③ Panneau avant

④ Volet de direction verticale du flux d'air

Chaque fois que vous appuyez sur le bouton SET (RÉGLAGE) de la télécommande, l'angle du volet de direction verticale du flux d'air se déplace comme suit :

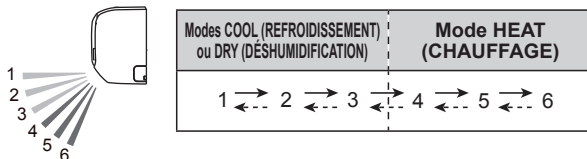

- Ne pas régler manuellement.
- La direction verticale du flux d'air sera réglée automatiquement comme indiqué, en fonction du type de fonctionnement sélectionné.
En mode Refroidissement/Déshumidification : Flux horizontal 1
En mode Ventilation : Flux vers le bas 5
- En mode AUTO, le flux d'air sera horizontal 1 pendant la première minute de fonctionnement. Vous ne pouvez ajuster la direction du flux d'air pendant cette première minute.
- Direction 1 ↔ 2
Seule la direction du volet de flux d'air change ; la direction du redresseur de puissance ne change pas.
Le réglage de direction du flux d'air devient temporairement 1 lorsque la température du flux d'air est basse au lancement du mode Chauffage.
- Quand le mode AUTO/HEAT et le dégivrage automatique commencent, le flux d'air est horizontal 1.
Cependant, la direction du flux d'air ne peut pas être ajustée au début du mode AUTO.

⑤ Diffuseur de puissance

Ensemble avec le mouvement du volet de direction verticale du flux d'air, l'angle du diffuseur de puissance se déplace comme suit :

Volet de direction verticale du flux d'air	1 ↔ 2 ↔ 3 ↔ 4 ↔ 5 ↔ 6
Diffuseur de puissance	1 ↔ 2 ↔ 3 ↔ 4 ↔ 5

- En mode SWING (OSCILLATION), le diffuseur de puissance ne se déplace pas.

⑥ Tuyau d'évacuation

⑦ Récepteur du signal de télécommande

⚠ ATTENTION

Pour une transmission du signal appropriée entre la télécommande et l'appareil intérieur, tenez le récepteur du signal à distance des éléments suivants :

- Lumière directe du soleil ou d'une autre source lumineuse puissante
- Téléviseurs à écran plat

Dans les chambres avec des lampes fluorescentes instantanées, telles que celles à inverseur, le signal risque de ne pas être transmis correctement. Dans ces cas, rendez-vous dans le magasin où vous avez acheté le produit.

⑧ Voyant indicateur ECONOMY (ÉCONOMIE)

- Le voyant ECONOMY (ÉCONOMIE) s'allume lorsque les mode ECONOMY (ÉCONOMIE) et MINIMUM HEAT (CHAUFFAGE MINIMUM) fonctionnent.)

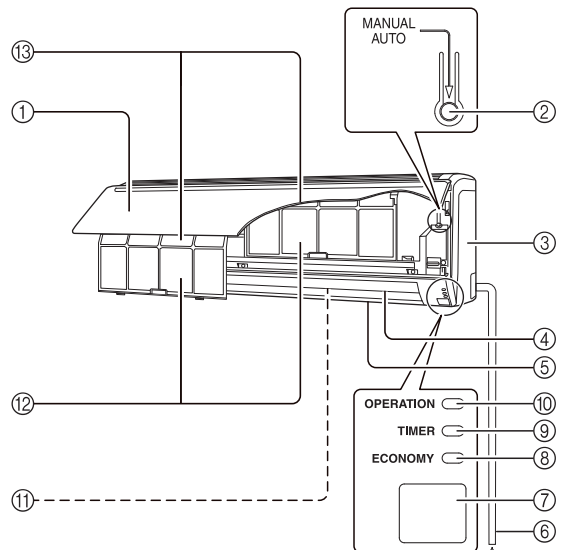

⑨ Voyant indicateur TIMER (MINUTERIE) (orange)

Si le voyant TIMER (MINUTERIE) clignote lorsque la minuterie fonctionne, cela indique qu'une erreur a eu lieu avec le réglage de la minuterie (Redémarrage automatique).

⑩ Voyant indicateur OPERATION (FONCTIONNEMENT)

⑪ Volet de direction horizontale du flux d'air

- Chaque fois que vous appuyez sur le bouton SET (RÉGLAGE) de la télécommande, l'angle du volet de direction horizontale du flux d'air se déplace comme suit :

1 ↔ 2 ↔ 3 ↔ 4 ↔ 5

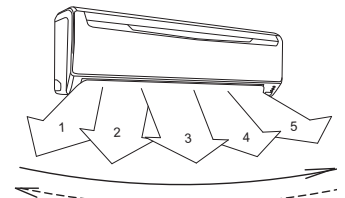

⑫ Filtre à air

➤ Voir page 6

Les filtres à air d'entretien facile sont résistants au développement des moisissures.

⑬ Filtres d'épuration d'air

➤ Voir page 7

Ils purifient ou désodorisent l'air et fournissent un flux d'air frais.

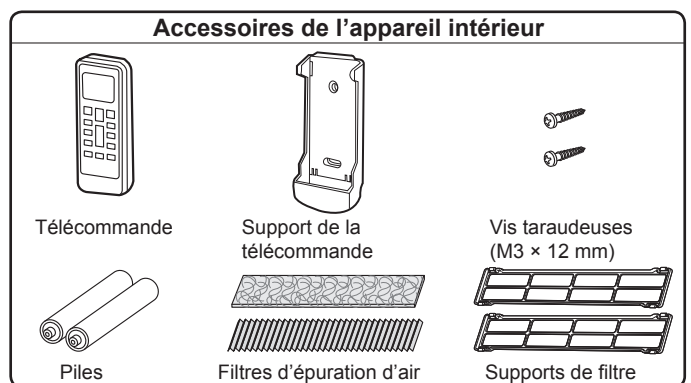

⚠ AVERTISSEMENT

Prenez soin d'éviter que les nourrissons et les enfants n'avalent accidentellement les piles.

Installation du support de la télécommande

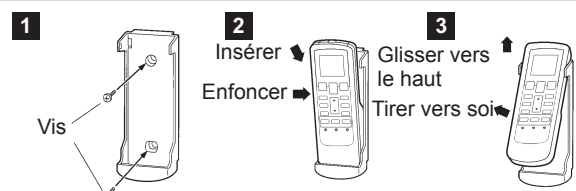

Vue d'ensemble et fonctions de la télécommande

⚠ ATTENTION

- Pour empêcher une anomalie de fonctionnement ou des dégâts sur la télécommande :
 - Placez la télécommande dans un endroit non exposé à la lumière directe du soleil ou à une chaleur excessive.
 - Retirez les piles si vous ne prévoyez pas d'utiliser le produit pendant une période prolongée.
 - Les piles usagées doivent être retirées immédiatement, et mises au rebut selon les lois locales et les règlements de votre région.
- Si le liquide de suintement des piles entre en contact avec votre peau, vos yeux ou votre bouche, rincez immédiatement avec beaucoup d'eau propre et consultez votre médecin.
- Les obstacles, comme par exemple un rideau ou un mur entre la télécommande et l'appareil intérieur peut affecter la bonne transmission du signal.
- Ne donnez pas de coups violents à la télécommande.
- Ne versez pas d'eau sur la télécommande.
- N'essayez pas de recharger des piles sèches.

Mise en place des piles (R03/LR03/AAA × 2) et préparation de la télécommande

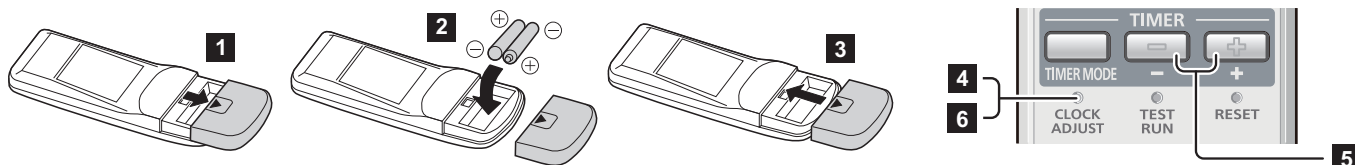

4 Appuyez sur la touche CLOCK ADJUST (RÉGLAGE HORLOGE) pour commencer le réglage de l'heure.

5 Utilisez les touches TIMER SET (+ / -).
Touche + : Pour faire avancer les chiffres.
Touche - : Pour faire reculer les chiffres.

(Chaque fois que vous appuyez sur les boutons, l'heure avance/recule par pas de 1 minute; maintenez les boutons enfoncés pour modifier rapidement l'heure par pas de 10 minutes.)

6 Appuyez à nouveau sur la touche CLOCK ADJUST (RÉGLAGE HORLOGE) pour terminer le réglage de l'heure.

Remarques :

- Utilisez uniquement le type de pile spécifié.
- N'utilisez pas de piles neuves et de piles usagées en même temps.
- Avec une utilisation normale, les piles peuvent être utilisées pendant 1 an.
- Si la portée de la télécommande diminue sensiblement, remplacez les piles et appuyez sur la touche RESET (RÉINITIALISATION).

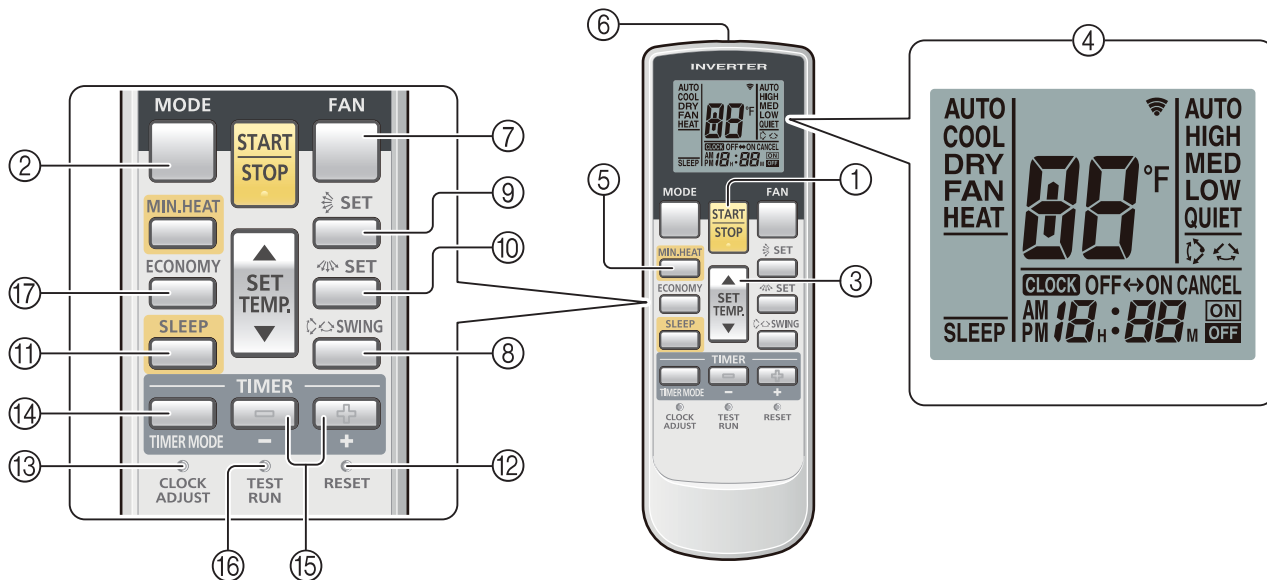

Vous pouvez lancer rapidement l'opération avec les 3 étapes suivantes :

① Bouton START/STOP (MARCHE/ARRÊT)

② Bouton MODE * |

Passes d'un mode à l'autre dans l'ordre suivant.



Remarques en mode HEAT (CHAUFFAGE) :

- Au début de l'opération, l'appareil intérieur fonctionne à une vitesse de ventilation très faible pendant environ 3 à 5 minutes pour la préparation, puis passe à la vitesse de ventilation choisie.
- Le mode de dégivrage automatique prime sur le mode de chauffage lorsque cela est nécessaire.

③ Bouton SET TEMP. (RÉGLAGE TEMP.) (température) * |

Règle la température désirée.

En mode COOL (REFROIDISSEMENT) / DRY (DÉSHUMIDIFICATION), la valeur doit être réglée à une température plus basse que la température ambiante actuelle, et en mode HEAT (CHAUFFAGE), la valeur doit être réglée à une température plus élevée que la température ambiante actuelle. Autrement, le mode de fonctionnement correspondant ne commence pas à fonctionner.

Plage de réglage de la température	
AUTO/COOL/DRY (AUTO/REFROIDISSEMENT/DÉSHUMIDIFICATION)	64-88 °F (18-30 °C)
HEAT (CHAUFFAGE)	60-88 °F (16-30 °C)

* : Le contrôle de la température n'est pas disponible en mode FAN (VENTILATEUR).

④ Affichage de la télécommande

Dans cette section, tous les indicateurs possibles sont affichés pour leur description. En fonctionnement réel, l'affichage est lié à la fonction du bouton, et ne montre que les indicateurs nécessaires pour chaque réglage. (suite)

Vue d'ensemble et fonctions de la télécommande

⑤ Bouton MIN. (MINIMUM) HEAT [CHAUFFAGE MIN. (MINIMUM)] *

Démarre le fonctionnement MIN. HEAT (CHAUFFAGE MIN.) 50 °F (10 °C) de façon à éviter une chute de température trop importante. Lorsque vous appuyez sur le bouton pour démarrer le fonctionnement MIN. HEAT (CHAUFFAGE MIN.), l'appareil intérieur émet 2 bips courts et le témoin ECONOMY (ÉCONOMIE) (vert) s'allume.

Remarques :

- Durant le mode « CHAUFF. MIN. », il n'est possible d'utiliser que les opérations suivantes.
 - SWING (OSCILLATION)
 - SWING (OSCILLATION)
 - SLEEP (TEMPORISATEUR)
 - Le mode HEAT (CHAUFFAGE) ne sera pas exécuté si la température ambiante est assez haute.
- Pour revenir en mode normal, pressez le bouton START/STOP (MARCHE/ARRÊT). Le témoin ECONOMY (ÉCONOMIE) s'éteint.

⑥ Émetteur de signaux

- Orientez-le correctement vers le récepteur du signal de l'appareil intérieur.
- L'indicateur de transmission de signal sur l'affichage de la télécommande montre que le signal provenant de la télécommande est en cours de transmission.
- La distance de fonctionnement est d'environ 22 pi (7 m).
- Vous entendrez un bip si le signal transmis a été envoyé correctement. S'il n'y a pas de bip, appuyez à nouveau sur le bouton de la télécommande.

⑦ Bouton FAN (VENTILATEUR) *

Contrôle la vitesse du ventilateur.



Environ 3 secondes plus tard, tout l'affichage réapparaît.

- Lorsque AUTO est sélectionné, la vitesse du ventilateur est automatiquement réglée selon le mode de fonctionnement.

⑧ Bouton SWING (OSCILLATION) *

- Démarre ou arrête le mouvement automatique d'oscillation du volet de direction verticale du flux d'air.
- Chaque fois que vous appuyez sur le bouton, le volet de direction verticale du flux d'air oscille comme suit :

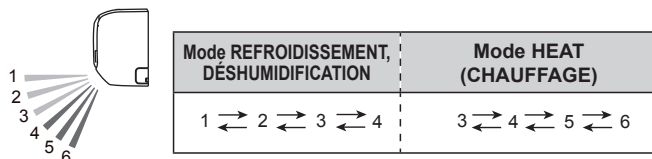

Remarques :

- Le mode SWING (OSCILLANT) peut s'arrêter temporairement lorsque le ventilateur de l'appareil tourne à très basse vitesse ou s'arrête.
- En mode FAN (VENTILATEUR), une des directions d'oscillation 1 - 4 ou 3 - 6 est réalisée en conformité avec la direction verticale du flux d'air précédemment réglée avant de démarrer le mode OSCILLATION.

⑨ Touche SET (RÉGLAGE) (Direction verticale) |

Ce bouton permet de régler la direction verticale du flux d'air.

⑩ Bouton SET (Direction horizontale) |

Permet d'ajuster la direction horizontale du flux d'air.

⑪ Bouton SLEEP timer (minuterie MISE EN VEILLE) >>> Voir page 5 *

Ce bouton permet d'activer la minuterie de mise en veille, qui vous aide à vous endormir confortablement au moyen d'un contrôle graduel de température.

⑫ Bouton RESET (RÉINITIALISATION)

Lorsque vous appuyez sur le bouton RESET (RÉINITIALISATION), pressez-le doucement avec la pointe d'un stylo bille ou un autre objet de petite taille dans la bonne direction comme indiqué sur cette figure.



⑬ Bouton CLOCK ADJUST (RÉGLAGE HORLOGE) >>> Voir page 3

Ce bouton permet d'annuler le réglage de minuterie.

⑭ Touche TIMER MODE (MODE MINUTERIE) >>> Voir page 5 * |

Permet de sélectionner le mode « Minuterie Arrêt » ou « Minuterie Marche » ou « Minuterie PROGRAMMÉE ».

⑮ Touche TIMER SET (RÉGLAGE MINUTERIE) [+] [-] >>> Voir page 5 * |

Réglez l'heure pendant que l'affichage de l'heure clignote (le clignotement continue pendant environ 5 secondes).

⑯ Touche TEST RUN (TEST DE FONCTIONNEMENT)

- Cette touche s'emploie lors de l'installation du climatiseur et elle ne sera pas utilisée en temps normal car le thermostat du climatiseur pourrait alors fonctionner de façon incorrecte.
- Si cette touche est actionnée pendant un fonctionnement normal, l'appareil passera au mode d'essai; le voyant de fonctionnement de l'unité intérieure et le voyant de minuterie commenceront alors à clignoter de façon simultanée.
- Pour arrêter le mode d'essai de fonctionnement, appuyez sur la touche START/STOP pour arrêter le climatiseur.

⑰ Bouton ECONOMY (ÉCONOMIE) |

Lance ou arrête le mode ECONOMY (ÉCONOMIE) qui consomme moins d'énergie que les autres modes grâce à un réglage prudent de la température de la pièce. Lorsque vous appuyez sur le bouton, le témoin ECONOMY (ÉCONOMIE) sur l'appareil intérieur s'allume.

- En mode COOL (REFROIDISSEMENT) ou DRY (DÉSHUMIDIFICATION), la température ambiante sera ajustée quelques degrés au-dessus de la température définie. En mode HEAT (CHAUFFAGE), la température ambiante sera ajustée quelques degrés en-dessous de la température définie.
- Particulièrement en mode COOL (REFROIDISSEMENT) ou DRY (DÉSHUMIDIFICATION), vous pouvez obtenir une meilleure déshumidification sans baisser la température ambiante de manière significative.

Remarques :

- La puissance maximum des modes COOL (REFROIDISSEMENT), HEAT (CHAUFFAGE) ou DRY (DÉSHUMIDIFICATION) correspond environ à 70 % de la climatisation habituelle.
- Il n'est pas possible d'effectuer cette opération durant le contrôle de la température en mode AUTO.

*: Le réglage doit être effectué tant que l'indicateur reste fixe.

|: Le bouton ne peut être commandé que lorsque le climatiseur est en marche.

Vue d'ensemble et fonctions de la télécommande

■ Réglage du code personnalisé de la télécommande

Suivez les étapes suivantes pour sélectionner le code personnalisé de la télécommande.

(Notez que le climatiseur ne peut recevoir un code personnalisé si le climatiseur n'a pas été réglé pour le code personnalisé en question.)

1. Pressez le bouton START/STOP (MARCHE/ARRÊT) jusqu'à afficher une horloge sur la télécommande.
 2. Appuyez sur la touche MODE et maintenez-la enfoncée pendant plus de cinq secondes afin d'afficher le code personnalisé actuel (réglé sur «A» à l'usine).
 3. Appuyez sur le bouton SET TEMP. (RÉGLAGE TEMP.) (▲ / ▼) pour changer le code personnalisé entre «A» → «B» → «C» → «D».
- Veillez à sélectionner le code correspondant au code personnalisé réglé sur l'appareil.
4. Presser à nouveau le bouton MODE pour revenir à l'affichage de l'horloge. Le code personnalisé va être changé.

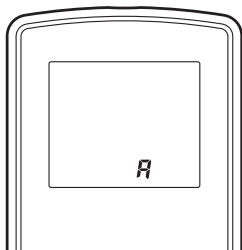

La télécommande réinitialise le code personnalisé A lorsque les piles de la télécommande sont remplacées. Si vous utilisez un code personnalisé autre que le code personnalisé A, réinitialisez le code personnalisé après le remplacement des piles. Si vous ne connaissez pas le réglage du code personnalisé du climatiseur, essayez tous les codes personnalisés («A» → «B» → «C» → «D») jusqu'à trouver le code qui fait fonctionner le climatiseur.

■ Télécommande filaire (en option)

Vous pouvez utiliser la télécommande filaire en option.

Lorsque vous utilisez une télécommande, les points suivants sont différents de l'utilisation d'une télécommande sans fil.

[Fonctions supplémentaires pour les télécommandes filaires]

- Minuterie hebdomadaire
- Minuterie de rétablissement de la température

Et vous pouvez utiliser simultanément une télécommande filaire et une télécommande sans fil.

(Mais les fonctions sont limitées.)

Lorsque vous utilisez les fonctions limitées sur la télécommande, un bip est émis ; les témoins OPERATION (FONCTIONNEMENT), TIMER (MINUTERIE) et le 3e témoin de l'appareil intérieur clignotent.

[Fonctions limitée aux télécommandes sans fil]

- MINUTERIE SLEEP (MISE EN VEILLE)
- TIMER (MINUTERIE)
- MIN. HEAT (CHAUFFAGE MIN.)

Si aucun bouton n'est pressé dans les 30 secondes suivant l'affichage du code personnalisé, le système revient à l'affichage original de l'horloge. Dans ce cas, recommencez depuis l'étape 1.

Le code personnalisé du climatiseur est réglé sur A avant expédition. Contactez votre détaillant afin de changer le code personnalisé.

Fonctionnement du Timer (Minuterie)

Remarque pour les réglages de la minuterie :

Toute coupure de courant, telle qu'une panne d'électricité ou d'un disjoncteur, dérègle l'horloge interne configurée. En pareil cas, l'indicateur TIMER (MINUTERIE) de l'appareil intérieur clignote, et vous devez rajuster le réglage.

Minuterie ON (MARCHE) ou minuterie OFF (ARRÊT)

1. Allumez l'appareil intérieur en appuyant sur la touche START/STOP (MARCHE/ARRÊT).
Le témoin OPERATION (FONCTIONNEMENT) de l'appareil intérieur s'allume.
Si l'appareil intérieur fonctionne déjà, passez cette étape.
2. Appuyez sur la touche TIMER MODE (MODE MINUTERIE) pour sélectionner le mode Minuterie Arrêt ou Minuterie Marche.
Le témoin d'horloge sur l'affichage de la télécommande commence à clignoter, et le témoin TIMER (MINUTERIE) sur l'appareil intérieur s'allume.
3. Réglez l'heure en appuyant sur le bouton TIMER SET (RÉGLAGE DE LA MINUTERIE) dans les 5 secondes, pendant que le témoin de l'horloge clignote.
(Environ 5 secondes plus tard, l'affichage de la télécommande revient à l'écran de veille.)

Pour annuler la minuterie et revenir au fonctionnement normal, appuyez sur le bouton TIMER MODE (MODE MINUTERIE) pour sélectionner CANCEL (ANNULER).

Pour faire de nouveau le réglage de la minuterie, effectuez les étapes 2 et 3.

Minuterie à programmation

[utilisation combinée de la minuterie ON (MARCHE) et de la minuterie OFF (ARRÊT)]

Vous pouvez régler une minuterie ON-OFF (MARCHE-ARRÊT) ou OFF-ON (ARRÊT-MARCHE) intégré.

La minuterie dont le temps de démarrage configuré est plus proche de l'heure actuelle fonctionne en premier, et l'ordre est affiché comme suit :

Minuterie	Témoin sur l'affichage de la télécommande
Minuterie ON-OFF (MARCHE-ARRÊT)	OFF ← ON
Minuterie OFF-ON (ARRÊT-MARCHE)	OFF → ON

La minuterie qui est réglé en dernier commence le décompte après la fin du décompte de la minuterie précédente.

Remarques :

- Si vous changez la valeur de réglage de la minuterie après que la minuterie du programme soit configurée, le décompte de la minuterie sera remis à zéro à ce moment.
- Le temps de réglage pour chaque combinaison devrait être sur une période de 24 heures.

Minuterie DE MISE EN VEILLE

1. Appuyez sur la touche SLEEP (MISE EN VEILLE) pour activer la minuterie de MISE EN VEILLE.
Le témoin OPERATION (FONCTIONNEMENT) et le témoin TIMER (MINUTERIE) de l'appareil intérieur s'allument.
2. Réglez l'heure en appuyant sur le bouton TIMER SET (RÉGLAGE DE LA MINUTERIE) dans les 5 secondes, pendant que le témoin de l'horloge clignote.

À chaque pression du bouton, l'heure change comme suit :

Pour répéter la minuterie, appuyez sur le bouton SLEEP timer (minuterie MISE EN VEILLE) quand l'indicateur SLEEP n'est pas affiché sur l'affichage de la télécommande.

Pour vous aider à vous endormir confortablement et empêcher un chauffage ou un refroidissement excessif pendant votre sommeil, la minuterie SLEEP (MISE EN VEILLE) contrôle le réglage de température automatiquement selon la durée configurée indiquée comme suit. Le climatiseur s'éteint complètement une fois la durée configurée écoulée.

En mode Chauffage :

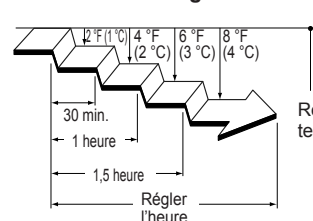

En mode Refroidissement/ Déshumidification:

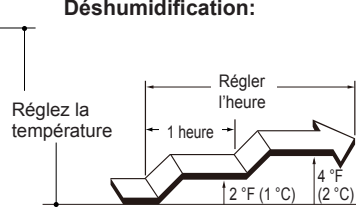

Renseignements généraux sur le fonctionnement

Dégivrage automatique

Lorsque la température extérieure est très basse et le niveau d'humidité très haut, du givre peut se former sur l'appareil extérieur pendant l'opération de chauffage, et cela pourrait réduire la performance de fonctionnement du produit. Afin de protéger le produit contre le givre, ce climatiseur est équipé d'une fonction de dégivrage automatique contrôlée par micro-ordinateur. En cas formation de givre, le climatiseur s'arrête temporairement et le circuit de dégivrage fonctionne brièvement (maximum 15 minutes). Le voyant de commande de l'appareil intérieur clignote pendant cette opération. Si du givre se forme sur l'appareil extérieur après l'opération de chauffage, l'appareil extérieur s'arrête automatiquement après avoir fonctionné pendant quelques minutes. Ensuite, l'opération de dégivrage automatique démarre.

Fonction de redémarrage automatique

En cas d'interruption de l'alimentation comme lors d'une panne de courant, le climatiseur s'arrête une fois. Cependant, il redémarre automatiquement et continue avec l'opération précédente lorsque l'alimentation est rétablie.

Si l'interruption de l'alimentation survient après avoir réglé la minuterie, le décompte de la minuterie sera réinitialisée. Une fois l'alimentation est rétablie, le voyant TIMER (MINUTERIE) de l'appareil intérieur clignote pour vous avertir qu'il y a eu une défaillance de la minuterie. Dans un tel cas, réinitialisez le compteur pour le temps opportun.

Dysfonctionnements causés par d'autres appareils électriques :

L'utilisation d'autres appareils électriques (rasoir, etc.) ou l'utilisation à proximité d'un émetteur radio sans fil peut provoquer le dysfonctionnement du climatiseur. Si vous apercevez un tel dysfonctionnement, éteignez le disjoncteur. Ensuite, rallumez le disjoncteur reprenez l'opération à l'aide de la télécommande.

Nettoyage et entretien

⚠ ATTENTION

- Avant de nettoyer le climatiseur, assurez-vous de l'éteindre et de débrancher le cordon d'alimentation.
- Assurez-vous que la grille d'admission est solidement installée. Une fermeture incomplète de la grille d'admission pourrait affecter le bon fonctionnement ou les performances du climatiseur.
- Lors du retrait et du remplacement des filtres à air, assurez-vous de ne pas toucher l'échangeur de chaleur car vous risqueriez de vous blesser.
- Ne soumettez pas l'appareil intérieur à des insecticides ou des vaporisateurs pour cheveux.
- Ne pas se tenir sur des surfaces glissantes, irrégulières ou instables lors de l'entretien de l'appareil.

Entretien quotidien

Lors du nettoyage du coffret de l'appareil, tenez compte des instructions suivantes :

- Ne pas utiliser d'eau chaude à plus de 104 °F (40 °C).
- Ne pas utiliser de nettoyants récurants, de solvants volatils tels que le benzène ou de diluants.
- Essuyez l'appareil délicatement avec un chiffon doux.

Nettoyage de la grille d'admission

1. Déposez la grille d'admission.

- ① Placer les doigts aux deux extrémités inférieures du panneau de calandre, et soulever vers l'avant; si la calandre semble s'accrocher à mi-chemin au cours de son déplacement, continuer de la lever vers le haut pour l'enlever.
- ② Tirer au-delà du crochet intermédiaire et ouvrir tout grand la calandre jusqu'à ce qu'elle soit à l'horizontale.

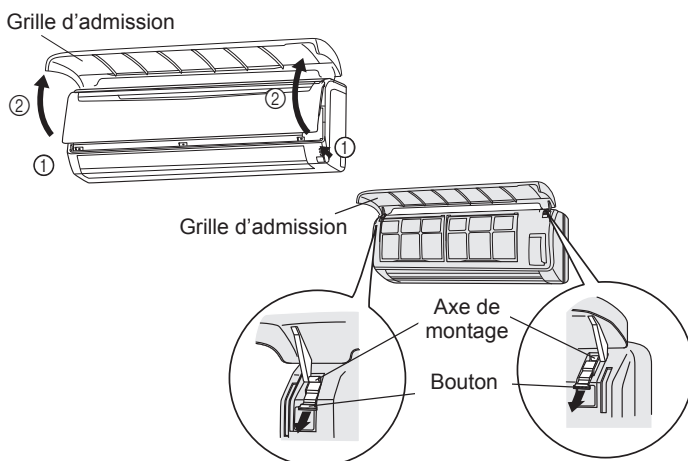

3. Remettez la grille d'admission.

- ① Tirer à fond sur les boutons.
- ② Maintenir la calandre à l'horizontale et disposer les axes de montage droit et gauche dans les portages situés en haut du panneau.
- ③ Appuyez à l'endroit indiqué par la flèche sur le schéma et fermez la grille d'admission.

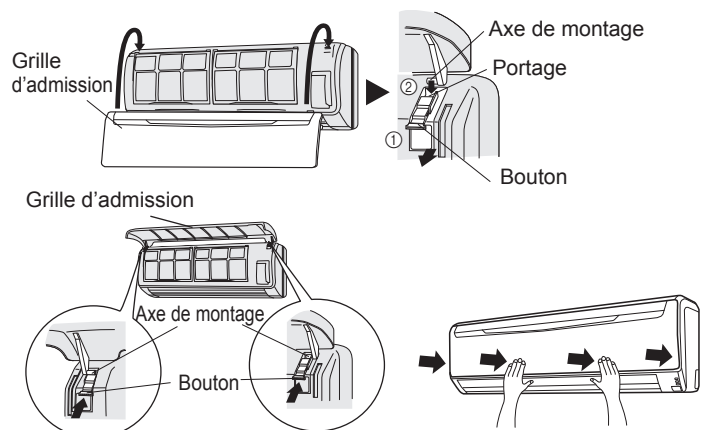

2. Nettoyez à l'eau.

Enlevez poussière avec un aspirateur; frottez l'appareil avec de l'eau chaude, puis séchez avec un linge doux et propre.

Nettoyage et entretien

Nettoyage des filtres à air

- Ouvrez la grille d'admission et déposez le filtre à air.**
Soulevez la poignée du filtre à air, débranchez les 2 languettes inférieures et tirez.

Poignée du filtre à air



Crochets (2 emplacements)

- Nettoyez la poussière avec un aspirateur ou en lavant.**
Après le lavage, laissez sécher convenablement dans un endroit à l'ombre.
- Remettez le filtre à air en place et refermez la grille d'admission.**

- Alignez les côtés du filtre à air avec le panneau et poussez à fond en vous assurant que les 2 languettes sont correctement rentrées dans les orifices du panneau.



② Refermez la grille d'admission.

Crochets (2 emplacements)

(Pour la facilité, la grille d'admission n'est pas installée sur cette illustration.)

Remarques:

- La poussière peut être éliminée du filtre à air soit par un aspirateur, soit en le lavant dans une solution de détergent doux et d'eau chaude. Si vous lavez le filtre, veillez à le laisser sécher complètement dans un endroit à l'ombre avant de l'installer à nouveau.
- Si de la poussière s'accumule sur le filtre à air, le flux d'air sera réduit, ce qui abaissera l'efficacité du fonctionnement et augmentera le bruit du climatiseur.
- Pendant les périodes d'utilisation normale, les filtres à air doivent être nettoyés toutes les 2 semaines.
- N'utilisez pas le climatiseur avec la grille d'admission ouverte.

Installation du filtre de nettoyage de l'air

- Ouvrez la grille d'admission et déposez les filtres à air.**

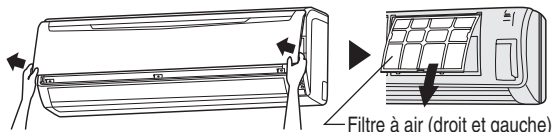

Filtre à air (droit et gauche)

- Installez le kit du filtre de nettoyage d'air (2).**

- Fixez le filtre de nettoyage d'air sur le cadre prévu à cet effet.

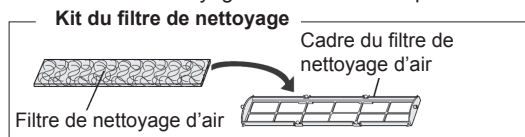

- Engagez le loquet au niveau des deux extrémités du filtre dans les deux crochets situés à l'arrière du cadre du filtre de purification de l'air.

Veillez à ce que le filtre de nettoyage d'air ne dépasse pas du cadre.

- Engagez les 8 points de fixation en haut et en bas du cadre du filtre de purification de l'air avec les crochets du filtre à air.
Crochet (deux à l'arrière)

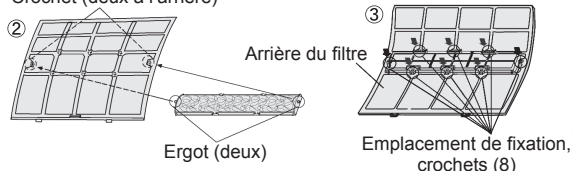

- Installez les deux filtres à air et refermez la grille d'admission.**



Filtre à air (droit et gauche)

- Lors de l'utilisation des filtres de nettoyage d'air, augmentez leur effet en réglant la vitesse du ventilateur sur "Élevé".

Remplacement de filtres de nettoyage d'air sales

Pour remplacer les filtres, utilisez les composants suivants (achetés séparément).

- FILTRE POMME-CATÉCHINE : UTR-FA13-1
- FILTRE À IONS DÉSODORISANT : UTR-FA13-2

- Ouvrez la grille d'admission et déposez les filtres à air.**

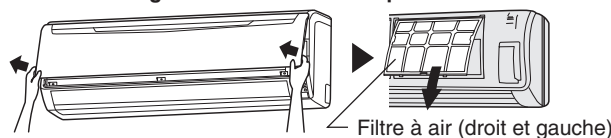

Filtre à air (droit et gauche)

- Remplacez-les par deux filtres de purification de l'air neufs.**

- Déposez les anciens filtres de nettoyage d'air dans l'ordre inverse de leur installation.
- L'installation est identique à celle du kit du filtre de nettoyage d'air.

- Installez les deux filtres à air et refermez la grille d'admission.**

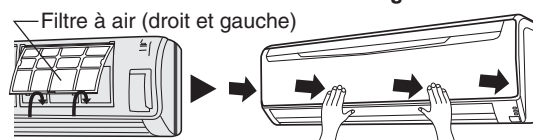

Filtre à air (droit et gauche)

- Nettoyez le filtre une fois tous les 3 mois en utilisation normale.

Remarques sur les filtres de nettoyage d'air

[FILTRE POMME-CATÉCHINE (une feuille)]

- Les filtres de purification de l'air sont jetables. (ils ne peuvent pas être lavés ni réutilisés)
- En ce qui concerne la conservation des filtres pomme-catéchine, utilisez-les dès que possible après l'ouverture de l'emballage. (l'effet du nettoyage d'air diminue si les filtres restent dans l'emballage ouvert).
- En général, les filtres doivent être remplacés environ tous les 3 mois.

Veillez acheter des FILTRES POMME-CATÉCHINE (UTR-FA13-1) (vendus séparément) pour remplacer les filtres de purification de l'air sales et usagés.

[FILTRE À IONS DÉSODORISANT (une feuille) — bleu clair]

- Les filtres doivent être remplacés environ tous les 3 ans pour maintenir l'effet désodorisant.
- Le cadre du filtre n'est pas un produit à usage unique.

Veillez acheter des FILTRES À IONS DÉSODORISANT (UTR-FA13-2) (vendus séparément) pour remplacer les filtres.

Entretien des filtres désodorisants

Pour assurer la durée de l'effet désodorisant, nettoyez le filtre de la manière suivante une fois tous les 3 mois.

- Retirez le filtre.
- Nettoyez-le à l'eau et séchez-le à l'air.
 - Lavez les filtres à l'eau chaude haute pression jusqu'à ce que leur surface soit recouverte d'eau.
Lavez-les avec un détergent neutre soluble.
(ne les frottez jamais sous peine d'endommager l'effet désodorisant.)
 - Rincez-les abondamment à l'eau.
 - Séchez-les à l'ombre.
- Réinstallez le filtre.

Dépannage

⚠ AVERTISSEMENT

Dans les cas suivants, arrêtez immédiatement le fonctionnement du climatiseur et débranchez toute l'alimentation électrique en éteignant le disjoncteur ou en débranchant le cordon d'alimentation. Ensuite, consultez votre distributeur ou un centre de réparation agréé. Tant que l'appareil est connecté à l'alimentation électrique, il n'est pas isolé de l'alimentation même si l'appareil est éteint.

- L'appareil émet de l'odeur de brûlé ou de la fumée
- De l'eau coule de l'appareil

Les symptômes suivants n'indiquent pas un dysfonctionnement de l'appareil, mais ils sont des fonctions ou des caractéristiques normales de ce produit.

Symptôme	Cause	Voir page
Ne fonctionne pas immédiatement :	<ul style="list-style-type: none"> • Si l'appareil d'intérieur est arrêté puis immédiatement redémarré, le compresseur ne fonctionnera pas pendant près de 3 minutes, afin d'éviter que le fusible ne saute. • En éteignant et en rallumant le disjoncteur, le circuit de protection fonctionnera pendant près de 3 minutes, empêchant l'opération de l'appareil au cours de cette période. 	-
Vous entendez du bruit:	<ul style="list-style-type: none"> • Lors de l'opération ou immédiatement après l'arrêt du climatiseur, le réfrigérant en circulation est parfois audible. Et il est particulièrement perceptible pendant 2-3 minutes après la mise en marche. • Pendant le fonctionnement, il est parfois possible d'entendre un léger craquement produit par une petite expansion et contraction du panneau avant résultant du changement de température. 	-
	Pendant le chauffage, un sifflement est parfois audible, lequel est produit par l'opération de dégivrage automatique.	6
De l'odeur se dégageant de l'appareil:	De l'odeur ambiante absorbée par le climatiseur et provenant de textiles intérieurs, de meubles ou de la fumée de cigarette peut être émise.	-
Émission de brume ou de vapeur:	En mode COOL (REFROIDISSEMENT) ou DRY (DÉSHUMIFICATION), l'appareil pourrait dégager une légère brume générée par la condensation due au processus de refroidissement soudain.	-
	Pendant le chauffage, le ventilateur intégré dans l'appareil extérieur peut s'arrêter et il est parfois possible de voir monter de la vapeur générée par l'opération de dégivrage automatique.	6
Le flux d'air est faible ou s'arrête:	<ul style="list-style-type: none"> • Immédiatement après démarrer le chauffage, la vitesse du ventilateur reste temporairement très basse pour réchauffer les pièces internes de l'appareil. • En mode HEAT (CHAUFFAGE), l'appareil extérieur s'arrête et l'appareil intérieur fonctionne à très basse vitesse du ventilateur si la température ambiante dépasse la température réglée. 	-
	• Au cours du chauffage, l'appareil d'intérieur arrêtera temporairement de fonctionner (entre 7 et 15 minutes) pendant l'opération du mode automatique de dégivrage. Pendant le mode de dégivrage automatique, le voyant de fonctionnement (OPERATION) clignote.	6
	• En mode Déshydratation, l'appareil d'intérieur fonctionnera au ralenti, afin d'ajuster l'humidité de la pièce, le ventilateur s'arrêtera peut-être de temps à autre. En outre, le ventilateur peut fonctionner à une très faible vitesse lors de l'ajustement de l'humidité de la pièce.	-
	• Au cours de l'opération SUPER QUIET, le ventilateur fonctionnera très lentement.	-
	• Dans le moniteur de l'opération AUTO, le ventilateur fonctionnera très lentement.	-
L'unité extérieure produit de l'eau :	Lors du chauffage, l'appareil extérieur peut émettre de l'eau générée par l'opération de dégivrage automatique.	-

Avant de faire appel à un technicien de service, essayez de résoudre le problème en effectuant les vérifications suivantes :

Symptôme	Diagnostic	Voir page
Ne fonctionne pas du tout :	<input type="checkbox"/> Le disjoncteur a-t-il été coupé ? <input type="checkbox"/> Y a-t-il eu une panne de courant ? <input type="checkbox"/> Un fusible a-t-il grillé ? Le disjoncteur est-il tombé en panne ?	-
	<input type="checkbox"/> La minuterie fonctionne-t-elle ?	5
Mauvaises performances de Refroidissement ou de Chauffage :	<input type="checkbox"/> Le filtre à air est-il sale ?	6
	<input type="checkbox"/> La grille d'admission ou l'orifice de sortie du climatiseur est-il obstrué ?	-
	<input type="checkbox"/> La température ambiante est-elle réglée de manière appropriée ?	3
	<input type="checkbox"/> Y a-t-il une fenêtre ou une porte ouverte ? <input type="checkbox"/> De la lumière directe du soleil ou d'une source lumineuse puissante, est-ce qu'elle entre dans la pièce pendant le refroidissement ? <input type="checkbox"/> Y a-t-il d'autres appareils de chauffage ou des ordinateurs en fonctionnement, ou trop de monde dans la pièce à lors du refroidissement ?	-
L'appareil fonctionne différemment en fonction du réglage de la télécommande :	<input type="checkbox"/> La vitesse du ventilateur est-elle réglée sur « QUIET » (SILENCIEUX) ? Lorsque la vitesse du ventilateur est réglée sur « QUIET » (SILENCIEUX), la réduction du bruit est prioritaire et la performance de climatisation peut devenir inférieure. Si le volume d'air débité ne vous convient pas, réglez la vitesse du ventilateur sur « LOW » (BAS) ou augmentez autrement la vitesse du ventilateur.	4
	<input type="checkbox"/> Les piles de la télécommande, sont-elles épuisées ? <input type="checkbox"/> Les piles de la télécommande, sont-elles correctement placées ?	3

Mettez immédiatement l'appareil hors tension et coupez l'alimentation via le disjoncteur dans les cas suivants. Ensuite, consultez centre de réparation agréé.

- Le problème persiste même après avoir effectué ces vérifications ou diagnostics.
- L'indicateur OPERATION (FONCTIONNEMENT) et l'indicateur TIMER (MINUTERIE) clignotent pendant que l'indicateur ECONOMY (ÉCONOMIE) clignote rapidement.